

# TENDE PER GRANDI SUPERFICI

WINGLINE  
WINGLIGHT COMPACT  
WINGLIGHT SOLID

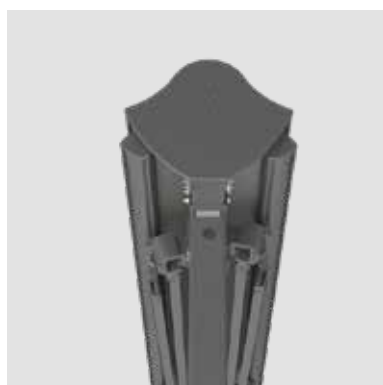

# PER UNA PORZIONE EXTRA DI OMBRA



## WINGLINE

Tenda senza appoggio double-face con braccio snodato, si apre in modo sincrono verso entrambi i lati ed è in grado di ombreggiare superfici di fino a 58 m<sup>2</sup>.



## WINGLIGHT COMPACT

Tenda senza appoggio double-face con braccio snodato, si apre in modo sincrono verso entrambi i lati ed è in grado di ombreggiare superfici di fino a 38 m<sup>2</sup>.



## WINGLIGHT SOLID

Tenda senza appoggio double-face con braccio snodato, si apre in modo asincrono verso entrambi i lati ed è in grado di ombreggiare superfici di fino a 49 m<sup>2</sup>.



## I VANTAGGI

### INDIPENDENZA ALLO STATO PURO

Rilassatevi e rinfrescatevi all'ombra nelle giornate di sole proprio dove desiderate: a bordo piscina, a una grigliata o sulla vostra terrazza - nessun problema con le nostre tende senza appoggio per grandi superfici. Questa soluzione d'ombreggiamento viene montata su due colonne, le quali a loro volta sono ancorate a una base fissata al suolo. Ciò consente un montaggio più flessibile. Ma non è tutto: grazie alla vasta scelta di varianti di pregiati tessuti per tende e colori dell'intelaiatura potrete anche abbellire il vostro giardino.

Protegetevi dal sole, dal calore e dagli sguardi indiscreti con la nostra tenda senza appoggio, proprio nel vostro angolo preferito. Questa tenda di qualità pregiata è prodotta in Austria su misura in base ai vostri requisiti: così potrete godervela a lungo.

### DIVERSE POSSIBILITÀ DI FISSAGGIO

A seconda del modello si presentano diverse possibilità di fissaggio. Ad esempio, la WINGLINE può essere fissata alla base con una colonna portante zincata e in alluminio verniciato a polvere dotata di piastra a pavimento. La WINGLIGHT offre tre possibilità di fissaggio: mediante piantone, attacco del braccio o piastra flangiata, che viene avvitata alla base.

### 5 O 7 ANNI DI GARANZIA

Come tutte le nostre tende, anche le serie WINGLINE e WINGLIGHT sono dotate di omologazione CE. I pregiati materiali e i rivestimenti anticorrosione vi garantiscono un prodotto durevole con il quale potrete godervi ogni singolo raggio di sole.

## MODALITÀ DI AZIONAMENTO

Scegliete tra motore cablatto, motore radio o il motore radio Somfy io homecontrol\*, che consente l'integrazione continua in un sistema Smart Home. Accrescete il vostro comfort, ad esempio tramite e/o sensore del vento o solare.



Motore da 230 V



Motore radio



Smart Home

# PUNTI FORTI E ACCESSORI



## SMART HOME

I prodotti **WOUNDWO** consentono un utilizzo flessibile e sono compatibili con i più diversi sistemi Smart Home, indipendentemente che siano completamente automatizzati o azionabili tramite smartphone o telecomando.

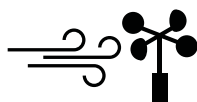

## SENSORE VENTO, LUCE E PIOGGIA

Quando vengono superati in eccesso o in difetto i valori limite relativi a vento e luminosità, il vostro prodotto si aprirà o chiuderà automaticamente. In aggiunta, è anche possibile comandare la reazione in caso di pioggia - rendete la vostra protezione dal sole smart!

## RISCALDATORE

Nelle sere più fresche vi riscalderanno i nostri riscaldatori a raggi infrarossi, molto potenti e di design, che possono essere fissati direttamente al prodotto oppure alla facciata. Comandate il vostro riscaldatore unitamente alla vostra tenda - semplicemente tramite telecomando!



## BRACCI FORTI

L'affidabilità e la durevolezza di una tenda dipendono in gran parte dall'eccellenza della meccanica.

Tutte le tende con braccio snodato di **WOUNDWO** sono prodotti di qualità ottimizzati nel tempo dotati di bracci snodati particolarmente forti. Il braccio snodato della WINGLINE è dotato di una puleggia quadrupla, la serie WINGLIGHT presenta invece una cinghia dentata multiflex e una molla a trazione doppia che è stata testata con 70.000 sequenze di movimento garantite per resistere a sollecitazioni estreme.

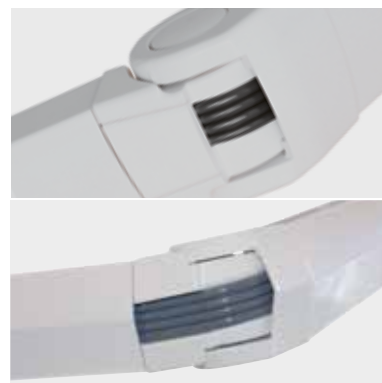

## VARIOVOLANT / VARIOMOTION

Un Variovolant è un volant supplementare che può essere aperto in verticale fino a 1500 mm sul lato frontale della tenda. Il Variomotion è un Variovolant elettrico azionato con 24V (max 1350 mm), che nella serie WINGLINE può essere comodamente azionato in tutta silenziosità tramite radiocomando. La WINGLIGHT è anche azionabile mediante manovella.

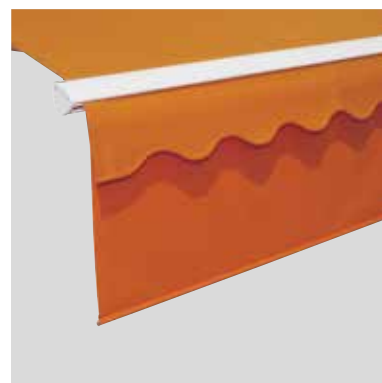

## SISTEMA DI STRISCE LUMINOSE LIGHTVIEW

### WINGLINE

Desiderate più luce sulla vostra terrazza? Nessun problema - con il nostro sistema di strisce luminose Lightview. Una striscia luminosa continua inserita in un profilo di alluminio anodizzato al naturale porta sulla vostra terrazza con la semplice pressione di un tasto fino a 720 Lumen di intensità luminosa regolabile per ogni metro lineare. Ma non è tutto: la striscia montata è facilmente orientabile in un intervallo di +/- 45°.

### WINGLIGHT COMPACT

Striscia luminosa a LED in colonna. Così potrete posizionare la striscia LED sul lato interno o esterno della colonna o addirittura su tutti e quattro gli angoli della stessa.

Con il sistema **WINGLIGHT SOLID**, anche il profilo del tubo portante e il profilo di revisione opzionale possono essere dotati di LED.

Potete quindi scegliere liberamente la posizione ottimale della luce in base alle vostre esigenze personali.



# COLORI, MOTIVI E TESSUTI

## MOTIVI E TESSUTI

Gettate uno sguardo, con l'aiuto di un rivenditore specializzato debitamente formato, alla collezione **WOUNDWO** e avventuratevi in questo viaggio alla scoperta di un'infinità di colori, motivi in tinta unita, multi-striscia e a righe larghe, oltre a tessuti quali acrilico e poliestere!

### PROTEZIONE UV

I tessuti in acrilico per tende sono tessuti pregiati integrabili con una serie di equipaggiamenti, in modo da adattarsi al meglio agli utilizzi più sofisticati nell'ambito degli esterni. La protezione UV dei tessuti ai sensi della certificazione «UV-Standard 801» varia dal fattore 40 al fattore 80.

### TEXGARD - EASY-CLEAN

Grazie a uno speciale finissaggio, questi tessuti vantano caratteristiche particolarmente utili, tra cui una ridotta propensione allo sporco, un'elevata repellenza all'acqua e una ridotta tensione della superficie. Grazie allo speciale fissaggio del materiale, questo effetto rimane invariato per un periodo particolarmente lungo, impedendo in modo efficace l'infiltrazione di umidità, acqua e sporco.

### LUMERA ALL-WEATHER

La qualità All-Weather si riflette in un tessuto in pregiato acrilico realizzato a getto di filatura colorato, rivestito su un solo lato. In questo modo si combina un'ottimale protezione dal sole con una protezione dalla pioviggine o dalla pioggia (inclinazione min. 14°) leggera.

### ÖKO-TEX STANDARD 100

L'Öko-Tex Standard 100 è un sistema di certificazione e di prova che vi garantisce che i prodotti tessili soddisfano i valori limite relativi a determinate sostanze nocive per la salute.



## COLORI DELL'INTELAIATURA

Con gli oltre 200 colori RAL disponibili per l'intelaiatura e più di 350 tessuti, chiunque trova da **WOUNDWO** la tenda adatta – qualsiasi siano i desideri personali! Esiste infatti un modello perfetto di tenda per pressoché qualsiasi dimensione e versione.



## FORME DEI VOLANT

Non basta scegliere il tessuto della tenda: dovrete anche decidere l'aspetto del volant abbinato. Potete scegliere tra 6 forme diverse del volant e tra i colori più disparati per i bordi inseriti.

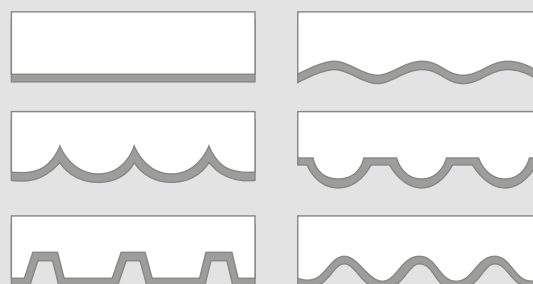

# WINGLINE



La WINGLINE è una tenda senza appoggio double-face a braccio snodato che si apre in modo sincrono verso entrambi i lati ed è in grado di ombreggiare superfici di fino a 58 m<sup>2</sup>. La base è costituita da un tubo di montaggio centrale stabile di 80 x 80 mm, sul quale vengono fissate una di fronte all'altra due coppie di bracci snodati grazie a speciali supporti. Il tettuccio di protezione è composto da un profilo in alluminio estruso a 3 elementi, che è avvitato agli elementi laterali in alluminio fuso. La tenda nel suo complesso è supportata da due colonne in acciaio, che sono avvitate al supporto mediante piastre di grandi dimensioni.

## I VOSTRI VANTAGGI

- 7 anni di garanzia
- Il tessuto della tenda si inserisce completamente nel cassonetto
- Motore radio io homecontrol come standard
- Azionamento smart in optional
- Variovolant in optional
- Striscia luminosa a LED in optional
- Riscaldatore a raggi infrarossi come accessorio
- Oltre 200 colori RAL e oltre 350 tessuti
- Tessuti resistenti alle intemperie, repellenti allo sporco e resistenti alla luce
- Buona stabilità al vento

## AZIONAMENTO



Motore da 230 V



Motore radio



Smart Home



## TENDE PER GRANDI SUPERFICI

Tessuto nella tenda chiusa  
Larghezza max. 7000 mm  
(ampliabile a scelta)  
Sporgenza max. 2 x 4500 mm



## VARIOVOLANT

Questo ulteriore tessuto per tende è integrato nel profilo delle tende con braccio snodato. Motorizzato o con manovella, il Variovolant vi protegge in modo ideale dal sole basso.



## COLONNE IN ACCIAIO

La tenda nel suo complesso è supportata da due colonne in acciaio, che sono avvitate al supporto mediante piastre di grandi dimensioni.

# WINGLIGHT COMPACT

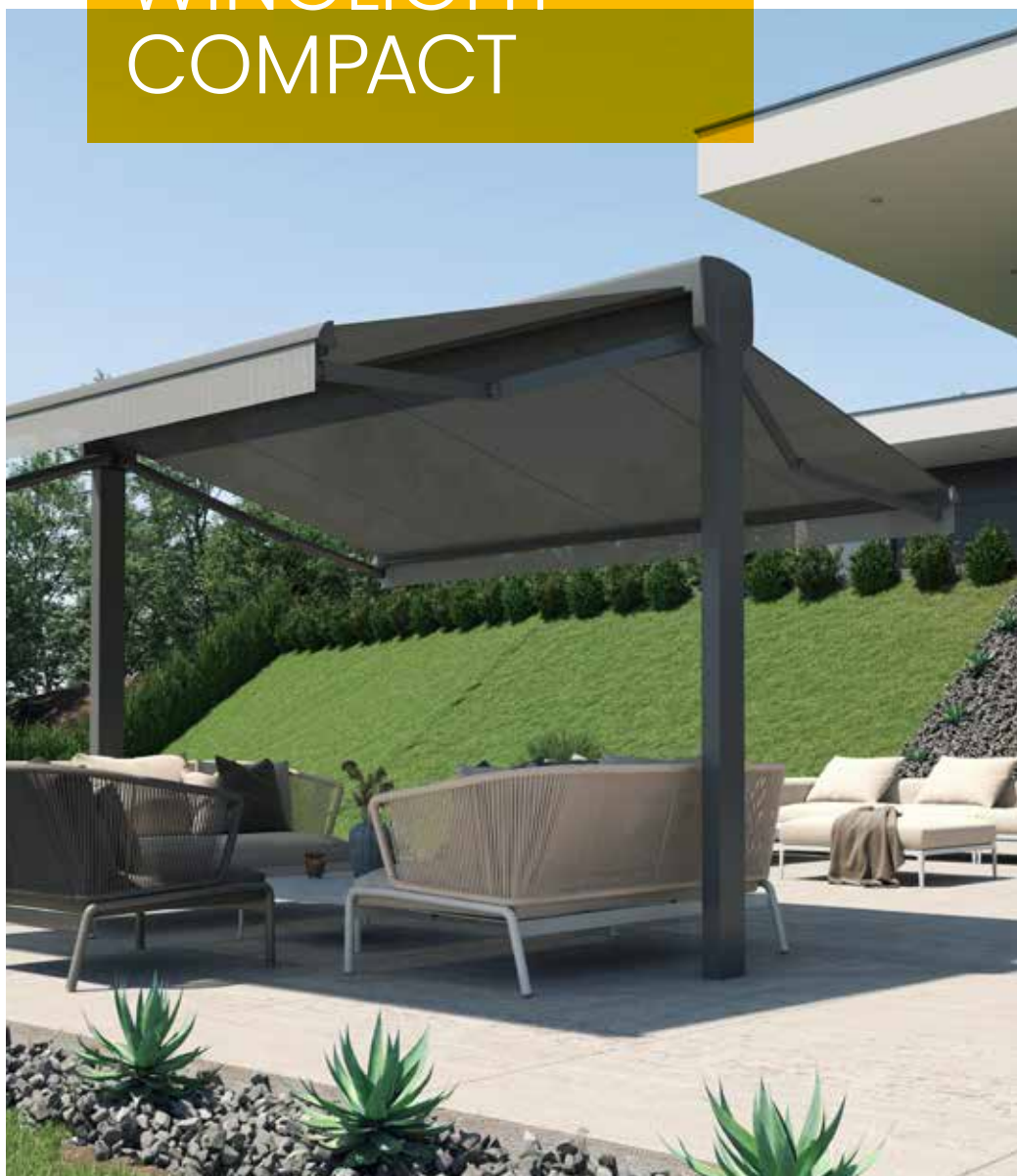

La WINGLIGHT COMPACT è una tenda con braccio snodato double-face e senza appoggio, con un tubo avvolgitore centrale e un azionamento a motore: è così in grado di abbassare i teli della tenda contemporaneamente su entrambi i lati. La tenda con braccio snodato doppio nel suo complesso è supportata da due massicce colonne in alluminio, che sono avvitate alla base mediante attacchi di grandi dimensioni. L'area di ombreggiamento massima è di 38,5 m<sup>2</sup>.

## I VOSTRI VANTAGGI

- 5 anni di garanzia
- 1 Tubo avvolgitore, 1 motore
- Montaggio con attacco del braccio, piastra flangiata o piantone
- Box peso
- Il tessuto della tenda si inserisce completamente nel cassetto
- Motore radio io homecontrol come standard
- Azionamento smart in optional
- Variovolant in optional
- Striscia luminosa a LED in colonna in optional
- Riscaldatore a raggi infrarossi come accessorio
- Oltre 200 colori RAL e oltre 350 tessuti
- Tessuti resistenti alle intemperie, repellenti allo sporco e resistenti alla luce
- Buona stabilità al vento

## AZIONAMENTO



Motore da 230 V



Motore radio



Smart Home



## TENDE PER GRANDI SUPERFICI

Tessuto nella tenda chiusa  
Larghezza max. 5500 mm  
Sporgenza max. 2 x 3500 mm  
Altezza max. 3000 mm



## VARIOVOLANT

Questo ulteriore tessuto per tende è integrato nel profilo delle tende con braccio snodato. Motorizzato o con manovella, il Variovolant vi protegge in modo ideale dal sole basso.



Piantone

Piastra flangiata

Attacco del braccio

## VARIANTE DI MONTAGGIO

Montante in acciaio montaggio con attacco del braccio, in opzione con piastra flangiata o piantone.

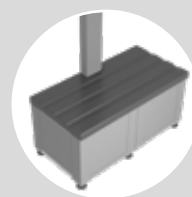

## BOX PESO

con questa opzione di montaggio si crea una base sicura e stabile, senza bisogno di complesse e costose opere di fondazione.





# WINGLIGHT SOLID



La WINGLIGHT SOLID è una tenda con braccio snodato double-face e senza appoggio, dotata di due tubi avvolgitori e due azionamenti a motore, che consentono di comandare i due lati della tenda separatamente; anche i teli della tenda possono essere aperti separatamente. La tenda con braccio snodato doppio nel suo complesso è supportata da due massicce colonne in alluminio, che sono avvitate alla base mediante piastre flangiate. L'area di ombreggiamento massima è di 49 m<sup>2</sup>.

## I VOSTRI VANTAGGI

- 5 anni di garanzia
- 2 Tubi avvolgitori, 2 motori
- Montaggio con piastra flangiata, attacco del braccio o piantone
- Box peso
- Il tessuto della tenda si inserisce completamente nel cassetto
- Motore radio io homecontrol come standard
- Azionamento smart in optional
- Variovolant in optional
- Striscia luminosa a LED in colonna, profilo del tubo portante profilo e per revisione in optional
- Riscaldatore a raggi infrarossi come accessorio
- Oltre 200 colori RAL e oltre 350 tessuti
- Tessuti resistenti alle intemperie, repellenti allo sporco e resistenti alla luce
- Buona stabilità al vento

## AZIONAMENTO



Motore da 230 V



Motore radio



Smart Home



## TENDE PER GRANDI SUPERFICI

Tessuto nella tenda chiusa  
Larghezza max. 7000 mm  
Sporgenza max. 2 x 3500 mm  
Altezza max. 3250 mm



## VARIOVOLANT

Questo ulteriore tessuto per tende è integrato nel profilo delle tende con braccio snodato. Motorizzato o con manovella, il Variovolant vi protegge in modo ideale dal sole basso.



Piantone

Attacco del braccio

Piastra flangiata

## VARIANTE DI MONTAGGIO

Montante in acciaio montaggio con piastra flangiata, in opzione con attacco del braccio o piantone.

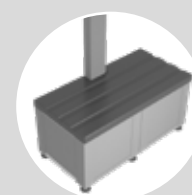

## BOX PESO

con questa opzione di montaggio si crea una base sicura e stabile, senza bisogno di complesse e costose opere di fondazione.

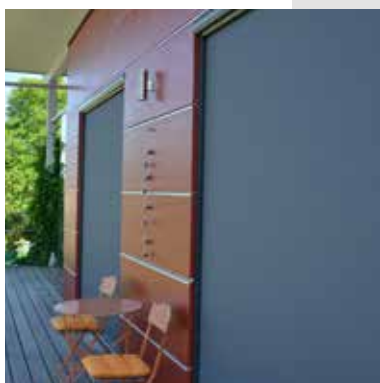

## SUNLIGHT DESIGN – MADE IN AUSTRIA:

Noi di **WOUNDWO**, esattamente come i nostri rivenditori specializzati, consideriamo la protezione dal sole molto più che un semplice «ombreggiamento»: difatti, sia nella fase di sviluppo che nella vendita dei nostri prodotti, l'attenzione è sempre rivolta all'unione tra ottima funzionalità e massima durevolezza, alla combinazione tra requisiti individuali e un design accattivante. Per questo motivo tutti i nostri prodotti sono realizzati su misura. Indipendentemente che si tratti di terrazze, facciate, finestre, balconi, appartamenti o case intere, o che cerchiate una tenda, un frangisole, una persiana avvolgibile, un'imposta o soluzioni per interni, l'universo dei prodotti di **WOUNDWO** offre sempre la soluzione giusta!

Migliorate la vostra qualità della vita, concedetevi il comfort con la «c» maiuscola, risparmiate energia, tutelate la vostra privacy. Non accontentatevi di un prodotto per la protezione dal sole qualunque, regalatevi la VOSTRA protezione dal sole personalizzata **WOUNDWO** - scegliete il meglio!

## L'ASSORTIMENTO

- TENDE CON BRACCIO SNODATO
- TENDE VERTICALI
- TENDE PER TERRAZZE
- TENDE PER PARETI LATERALI
- TETTI PERTERRAZZE
- FRANGISOLE E GELOSIE ESTERNE
- PERSIANE AVVOLGIBILI
- PERSIANE
- PROTEZIONE DAGLI INSETTI
- PROTEZIONE DAL SOLE PER INTERNI



# PANORAMICA PRODOTTI

PRODOTTO	WINGLINE	WINGLIGHT COMPACT	WINGLIGHT SOLID
Larghezza*	2000 -7000 mm	2000 -5500 mm	2000 -7000 mm
Sporgenza*	2 x 1500 - 4500 mm	1500 - 3500 mm	1500 - 3500 mm
Colori dell'intelaiatura	Tutti i colori RAL K7 CLASSIC	Tutti i colori RAL K7 CLASSIC	Tutti i colori RAL K7 CLASSIC
Azionamento standard	Motore radio io homecontrol	Motore radio io homecontrol	Motore radio io homecontrol
Angolo max. di inclinazione a seconda del montaggio a parete o a soffitto	40°	30°	30°
Motore radio	✓	✓	✓
Motore cablato	✓	✓	✓
Altezza del volant 200 mm	✓	✓	✓
Altezza del volant 210-700 mm	✓	✓	✓
Variovolant con manovella	✓	✓	✓
Box peso	-	✓	✓
Striscia luminosa a LED	✓	✓**	✓***
Sistema di riscaldamento	✓	✓	✓
Sensore sole e vento	✓	✓	✓
Involucro di protezione per l'inverno	✓	✓	✓

\* In funzione della versione del prodotto

\*\* Sul lato interno o esterno della colonna o su tutti e 4 gli angoli della stessa

\*\*\* Sul lato interno o esterno della colonna o su tutti e 4 gli angoli della stessa e lungo l'intera lunghezza del tubo portante

# NOI SIAMO SUNLIGHT DESIGN

WO&WO Sonnenlichtdesign GmbH & Co KG  
Hafnerstraße 193, 8054 Graz, AUSTRIA  
[www.woundwo.com](http://www.woundwo.com)

IL VOSTRO RIVENDITORE SPECIALIZZATO **WOUNDWO**

© **WOUNDWO**, Q2 2024